



# SOFIMARSEL

THE ART OF CREATION



## LIGHTING



- pl** Przez dłuższy czas sufity napinane przedstawiały sobą tylko gęste płótna o różnych kolorach. Pojawienie się materiałów półprzezroczystych wywołało rewolucję w aranżacji sufitów.
- en** For a long time stretch ceilings were only dense canvases of different colours. The appearance of translucent materials has revolutionized the design of the ceilings.
- de** Viele Jahre waren Spanndecken ausschließlich mit dichten Deckenverkleidungen in verschiedenen Farben vertreten. Die Halbtransparente Materialien sind zu einer wirklich revolutionärer Neuheit bei der Deckengestaltung geworden.
- ru** Долгое время натяжные потолки были представлены только плотными полотнами различных цветов. Появление полупрозрачных материалов совершило революцию в оформлении потолка.





(pl) Technologia „transparent” łączy sufity i oświetlenie w jedną całość. Pozwala eksperymentować ze światłem i stwarzać unikalne rozwiązania w zakresie aranżacji wnętrz.

(en) The translucent technology combines ceilings and lighting in one unit. It allows us to experiment widely with lightening and achieve unique interior solutions.

(de) Die Technologie namens „Transluzent” lässt die Decken und Beleuchtung als Ganzes aussehen. Damit kann man frei mit den Licht experimentieren und einzigartige Raumgestaltungslösungen finden kann.

(ru) Технология «транслюцент» объединяет потолки и освещение в одно целое. Позволяет широко экспериментировать со светом и добиваться уникальных интерьерных решений.



- pl** Półprzezroczyste płótna przepuszczają światło, ale pozostają dość zwarte aby maskować komunikacje oraz elementy podstawowego sufitu.
- en** Translucent fabrics transmit light, but remain sufficiently dense to hide communication elements of the main ceiling.
- de** Halbtransparente Materialien lassen das Licht hindurch, dabei sind Sie dicht genug, um Leitungen und Elemente der Hauptdecke zu verbergen.
- ru** Полупрозрачные полотна пропускают свет, но остаются достаточно плотными, чтобы скрывать коммуникации и элементы основного потолка.



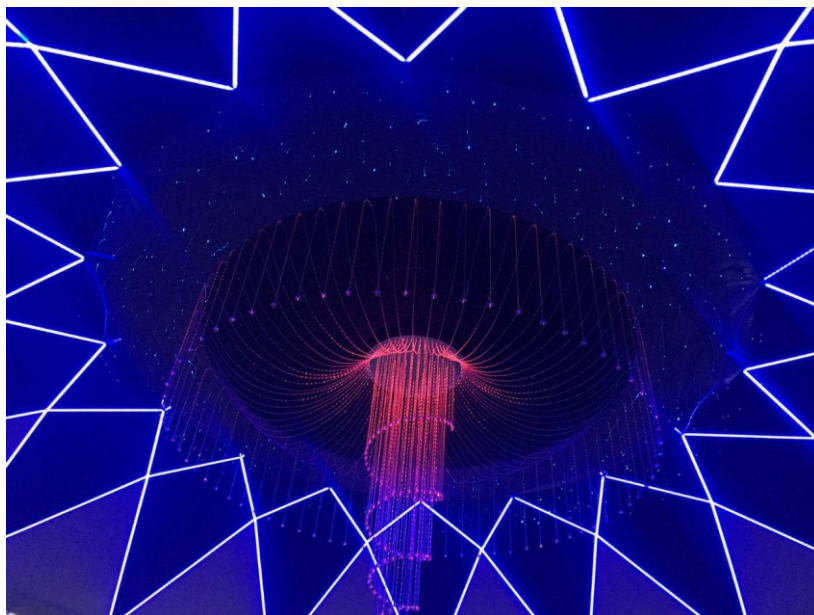
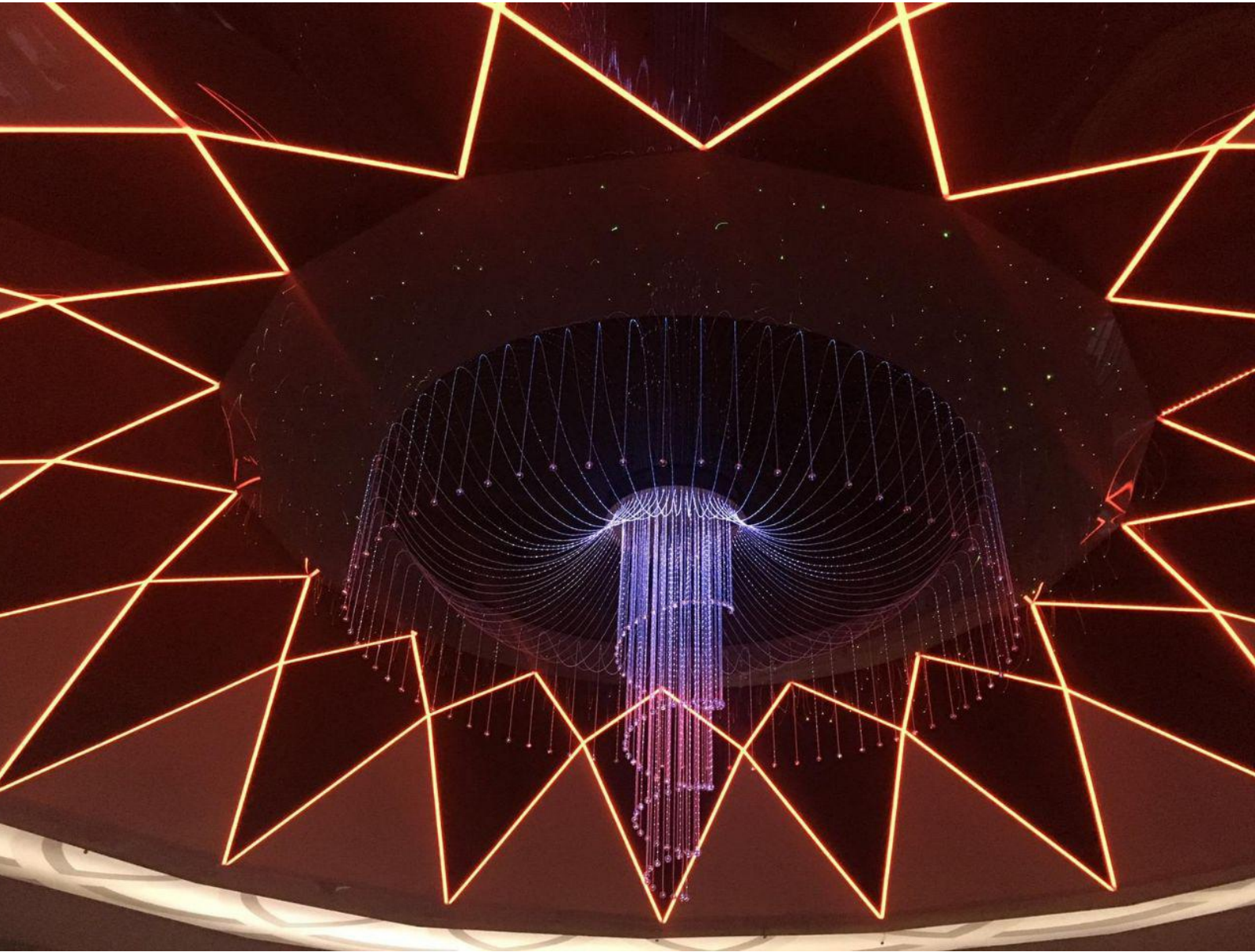

- (pl) Transparent w sposób równomierny przepuszcza światło od źródła oświetlenia w taki sposób, że mamy wrażenie, iż świeci się sama powierzchnia sufitu.
- (en) Translucent film proportionally transmit light from the light sources so it gives the illusion that the ceiling surface is glowing itself.
- (de) Transluzent lässt das Licht der Lichtquellen gleichmäßig hindurch, so dass die Deckenoberfläche selber zu leuchten scheint.
- (ru) Транслюцент равномерно пропускает свет от источника освещения так, что внешне это выглядит будто светится сама поверхность потолка.



pl Półprzezroczyste sufity są powszechnie stosowane w różnych pomieszczeniach – od prywatnych mieszkań do sal wystawowych.

en You can create a really interesting interior by using translucent film.

de Licht-Decken werden in den verschiedenen Räumen reichlich verwendet, sowohl in den Privatwohnungen, als auch in den Kunsthallen.

ru Полупрозрачные потолки достаточно широко используются в различных помещениях - от частных квартир до выставочных залов.

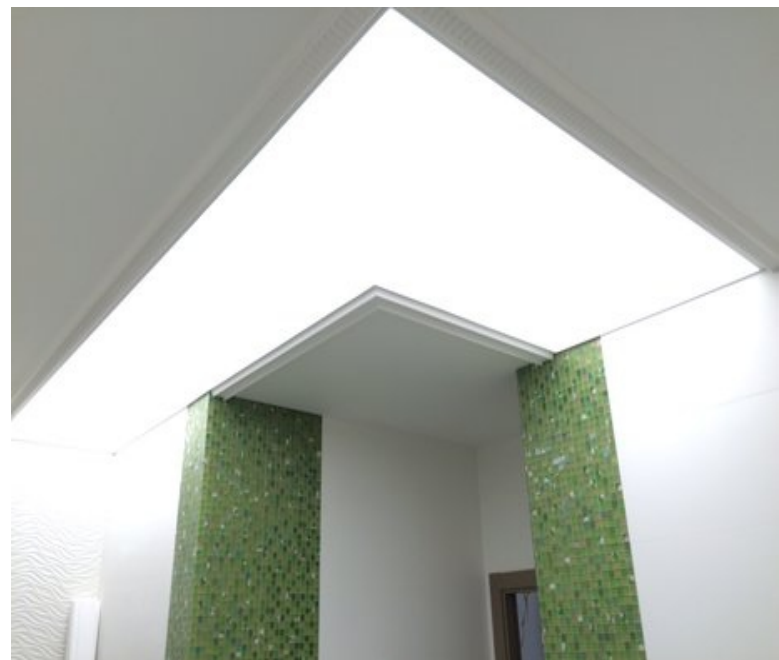



- pl** Również półprzezroczyste płótna całkowicie odpowiadają wymaganiom bezpieczeństwa i są tak samo praktyczne i długowieczne jak i klasyczne sufity.
- en** Also, a translucent film fully conforms safety requirements and is as practical and long-serving as classic ceilings are.
- de** Außerdem entsprechen halbtransparente Materialien allen Sicherheitsvorschriften und bleiben ebenso zweckmäßig und langlebig, wie klassische Decken.
- ru** Также полупрозрачные полотна полностью соответствуют требованиям безопасности и являются такими же практичными и долговечными, как классические потолки.



pl

Z użyciem półprzezroczystych folii można stworzyć bardzo interesujące wnętrza.

en

You can create a really interesting interior by using translucent film.

de

Halbtransparente Materialien lassen der Raumgestaltung eine wirklich interessante Wirkung haben.

ru

Применяя полупрозрачные полотна можно создавать по-настоящему интересный интерьер.





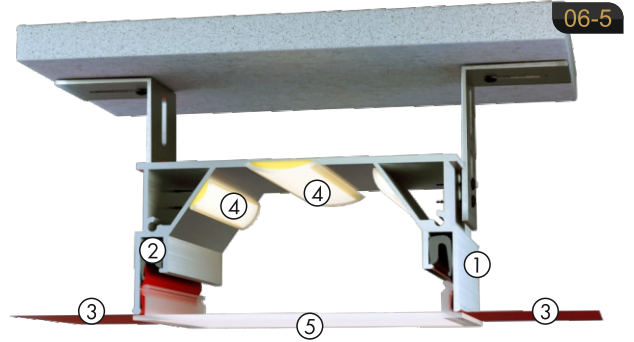
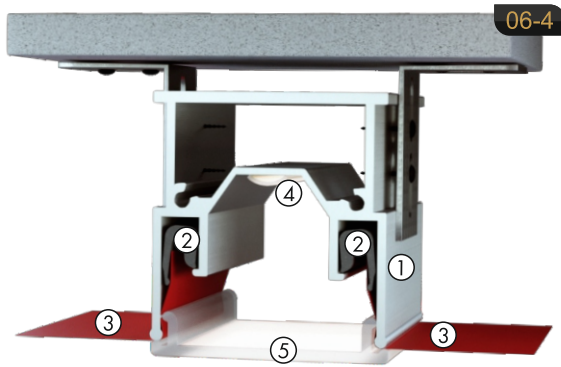

- |   |   |  |
|---|---|--|
| ① Profil aluminiowy<br>Aluminium profile<br>Alu-profil<br>Профиль алюминиевый | ② Harpun<br>Harpoon<br>Harpune/Keder<br>Гарпун                            | ③ Powłoka<br>Canvas<br>Leinen<br>Полотно |
| ④ LED taśma<br>LED Strip<br>LED - Band<br>Светодиодная лента                  | ⑤ Listwa maskująca<br>Masking tape<br>Tarnung Band<br>Маскировочная лента |  |

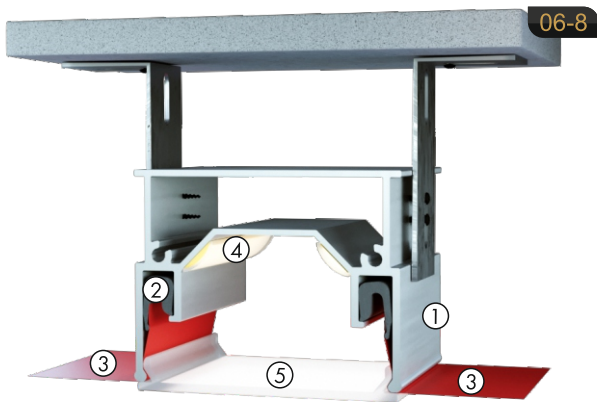

pl

Profil do zainstalowania taśmy LED jest montowany na zawieszkach w taki sposób, aby podczas montażu pozostawać na poziomie podstawowego sufitu. Taśma jest montowana w specjalnym wpuście. Transformator montuje się na ścianie lub na suficie, najlepiej w dostępnym miejscu.

en

The installation profile for LED strips is attached to the brackets creating an effect that the profile is at the same level with the main ceiling canvas. The LED strip is set in a special groove. The adaptor is installed on the wall or ceiling, preferably in a place which is available to access.

de

Das Profil für Montage von LED-Streifen wird an Gehangen montiert, damit er auf der Ebene der Hauptdeckenverkleidung bleiben könnte. Die Streifen werden in Sonderrasten eingestellt. Den Wandler fixiert man an der Wand oder der Decke, offene und zugriffsbereit.

ru

Профиль для установки LED-ленты монтируется на подвесах, так, чтобы при монтаже был на уровне полотна основного потолка. Лента устанавливается в специальный паз. Трансформатор устанавливается на стену или потолок, желательно в месте, открытом для доступа.



**pl** Linie świetlne łączą sufit i oświetlenie w jedną całość. Można już zapomnieć o lampach i żarówkach. Oświetlenie może posiadać dowolny kształt – elastyczna taśma LED oraz profil aluminiowy pozwalają stworzyć w życie dowolną aranżację.

**en** The “floating lines” combine a ceiling and light into a single unit. There is no more connection with lamps and light bulbs. The backlight can be any shape; a flexible led strip and aluminium profile allow us to realize any design.

**de** Die Abgehängte Linien lassen die Decke und ohne Beleuchtung als Ganzes aussehen. Es gibt keine Anbindung an Leuchten und Birnen mehr. Die Beleuchtung kann jede beliebige Form haben, flexible LED-Streifen und Alu-Profile können alle Designs ins Leben rufen.

**ru** Парящие линии – объединяют потолок и освещение в единое целое. Теперь больше нет привязки к светильникам и лампочкам. Подсветка может быть любой формы – гибкая светодиодная лента и алюминиевый профиль позволяют воплотить в жизнь любой дизайн.



pl Linie świetlne to interesujący rodzaj sufitów napinanych, które świetnie pasują do współczesnego wnętrza w domu i w biurze.

en The floating lines are an interesting form of stretch ceilings, ideal for the modern home interior and office spaces.

de Die Abgehängte Linien sind ein interessanter Typ von den Spanndecken, der ausgezeichnet für die moderne Raumgestaltung zu Hause und im Büro passt.

ru Парящие линии – интересный вид натяжных потолков, которые прекрасно подойдут для современного интерьера дома и офиса.





- pl** Sufit „linie świetlne” składa się z płótna sufitu napinanego, profilu aluminiowego o specjalnej konstrukcji, taśmy LED oraz nakładki plastikowej lub szklanej, która ukrywa linię świetlną.
- en** The “floating line” ceiling consists of a stretch ceiling canvas, aluminium profile of special construction, LED-strip and a translucent stretch ceiling.
- de** Die Decke „Abgehängte Linien“ besteht aus Spanndeckenverkleidung, Alu-Profil, LED-Streifen und Plastik- oder Glasabdeckungen, die LED-Streifen verbergen.
- ru** Потолок «парящие линии» состоит из полотна натяжного потолка, алюминиевого профиля специальной конструкции, LED-ленты и translucentного натяжного потолка.

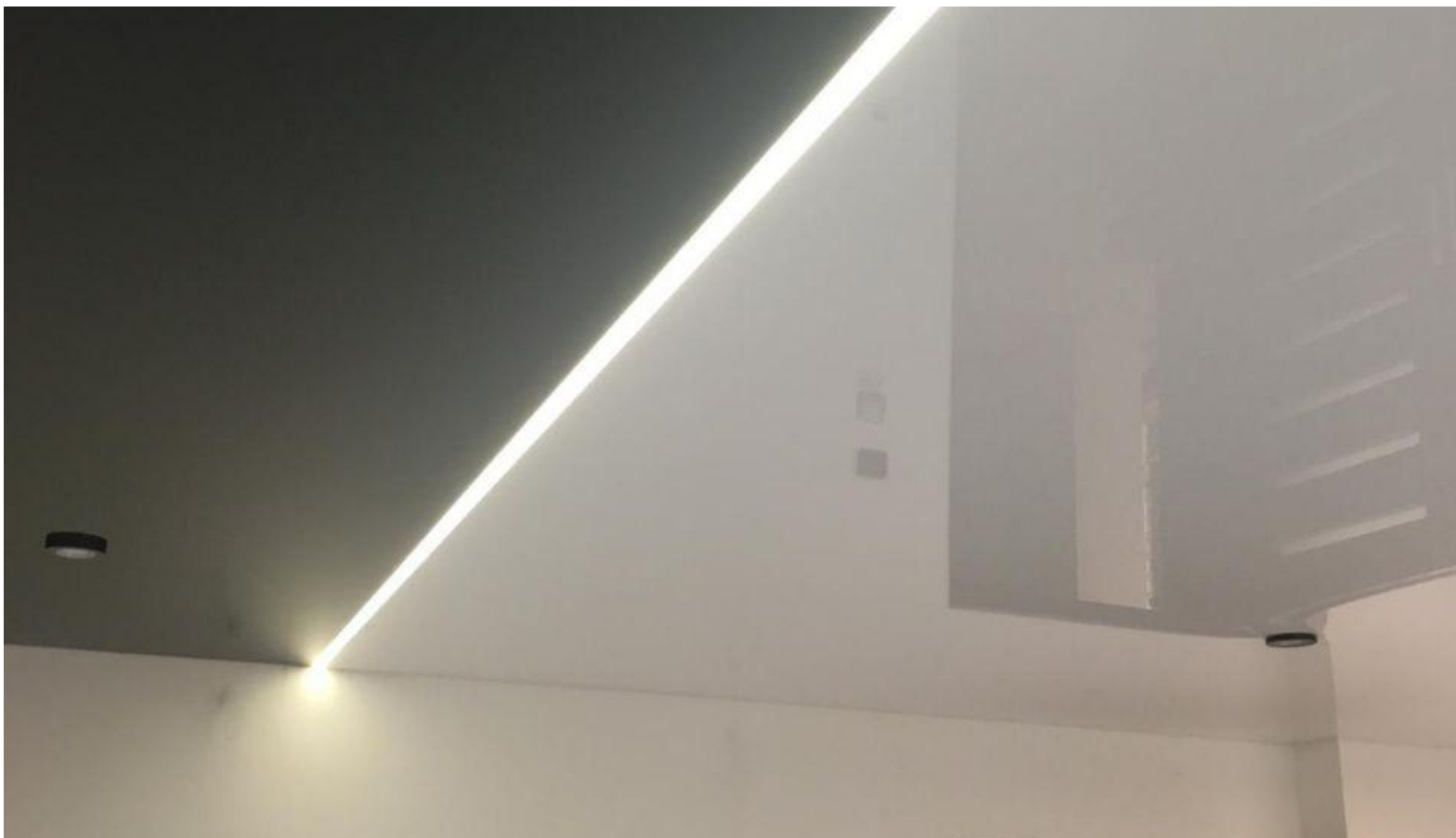
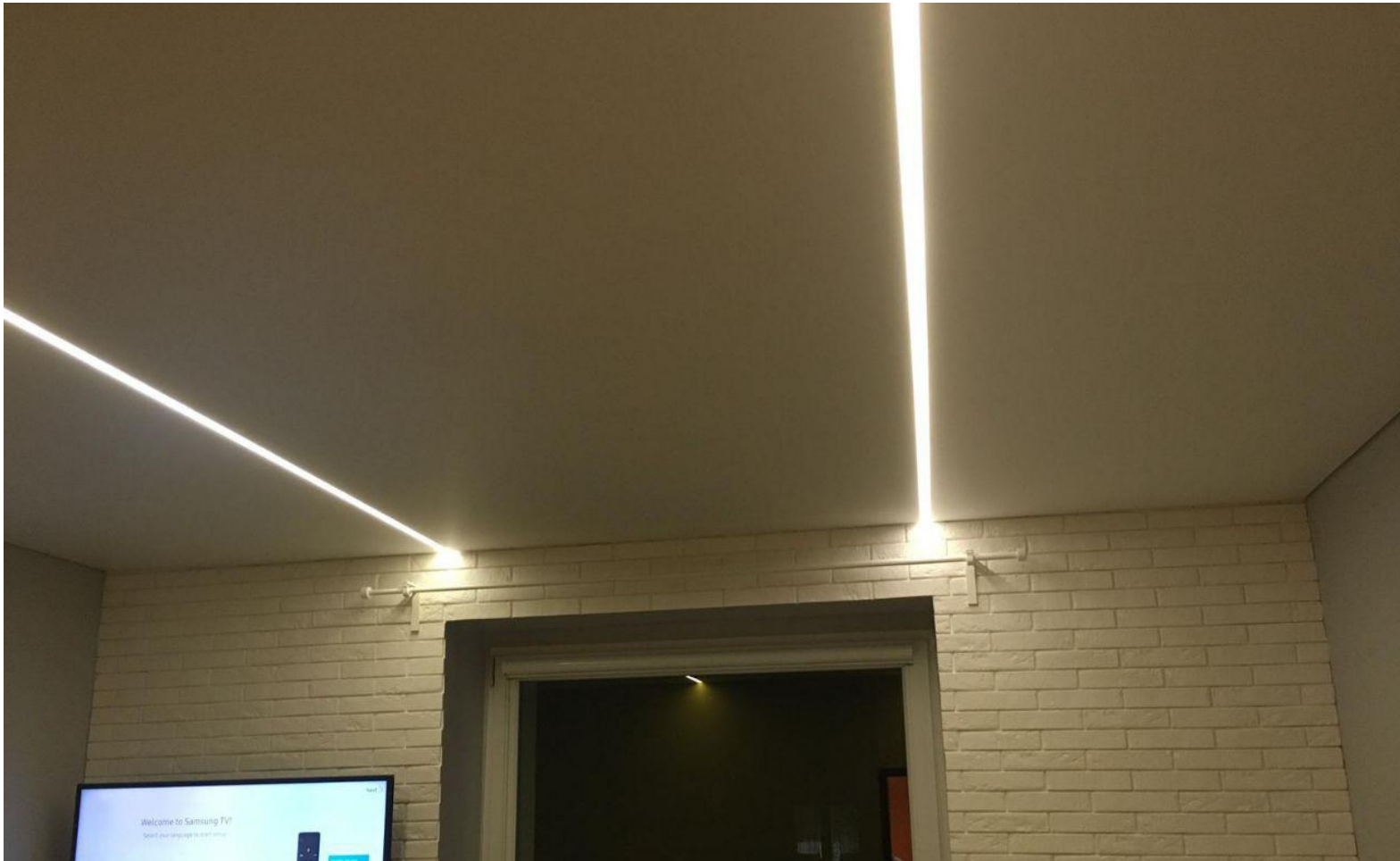





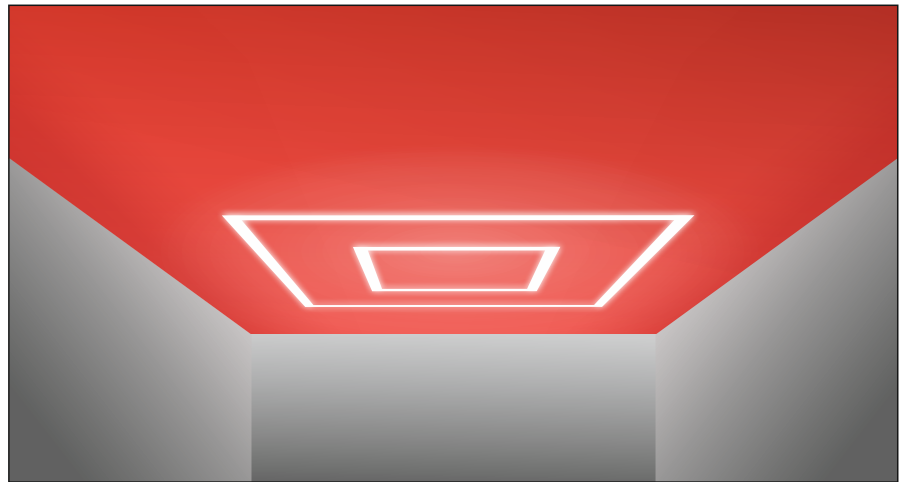
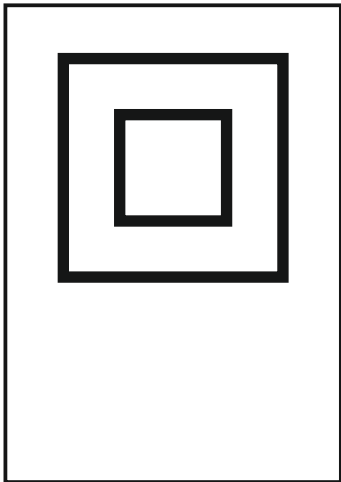

04

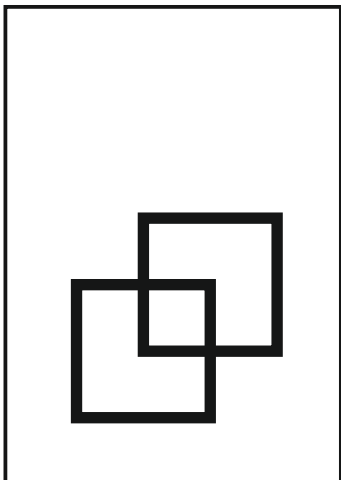

05

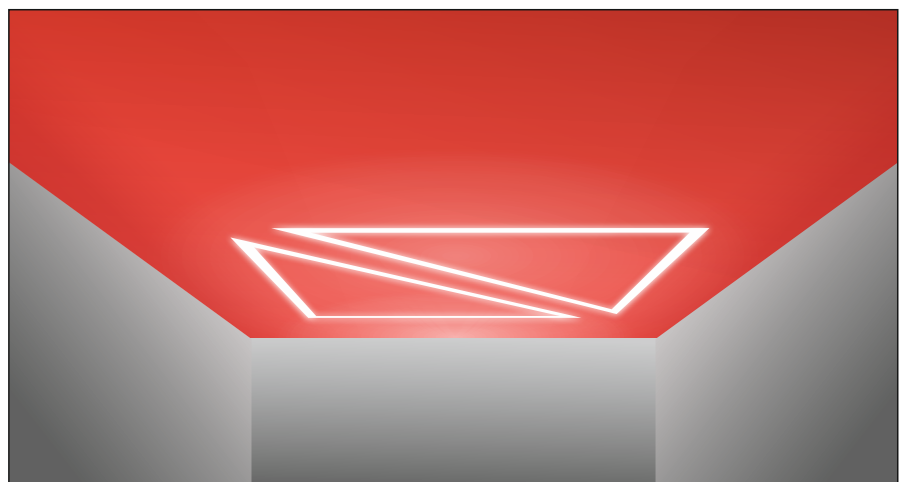
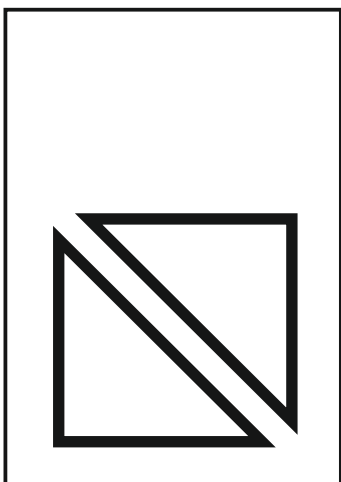

06

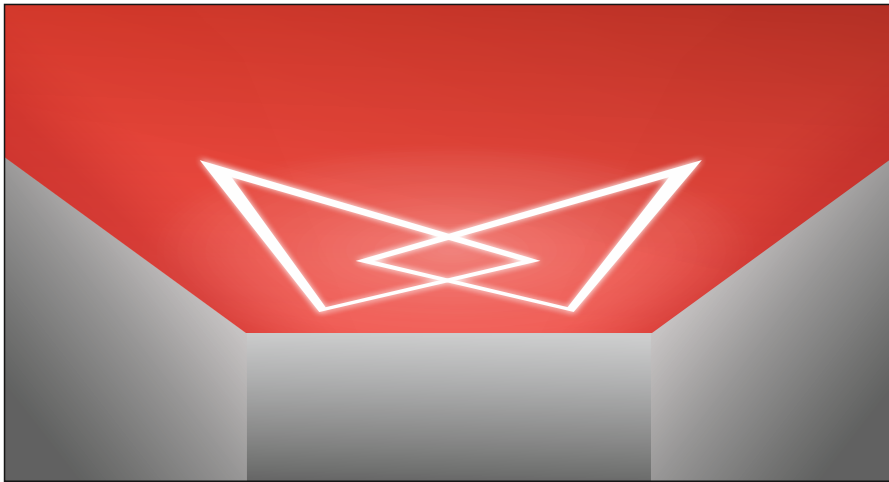

07

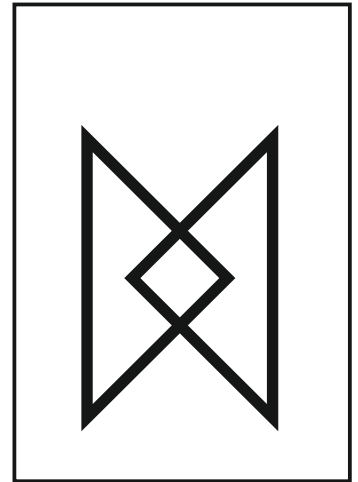

08

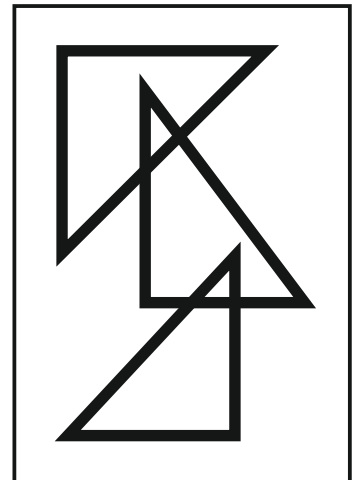

09

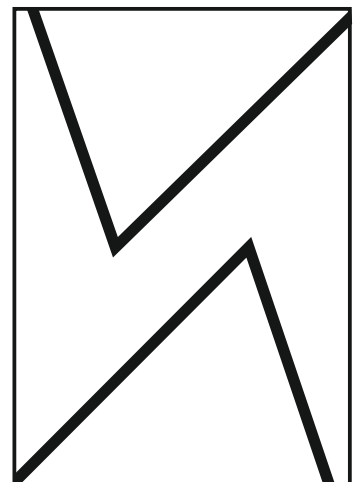

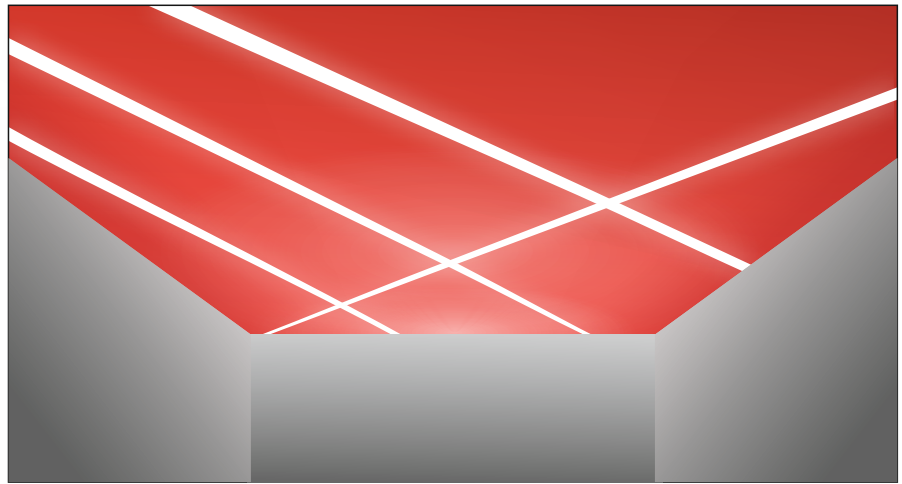
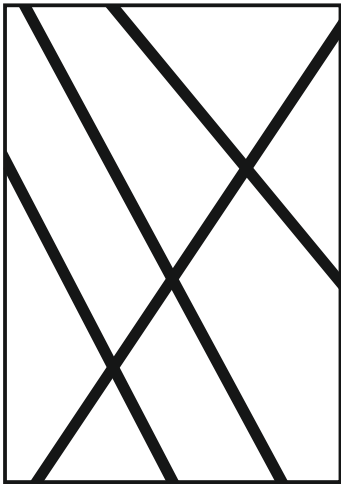

10

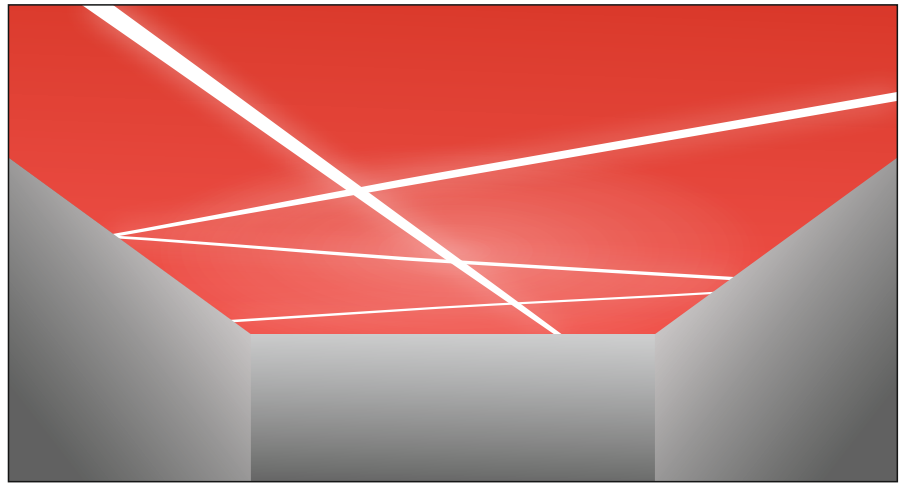
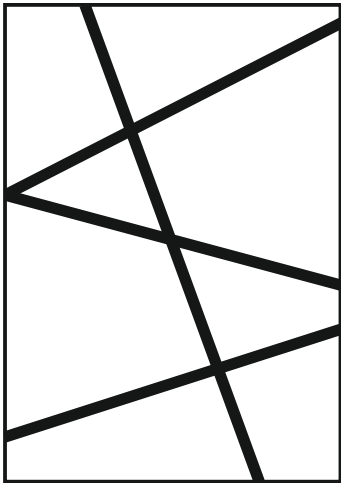

11

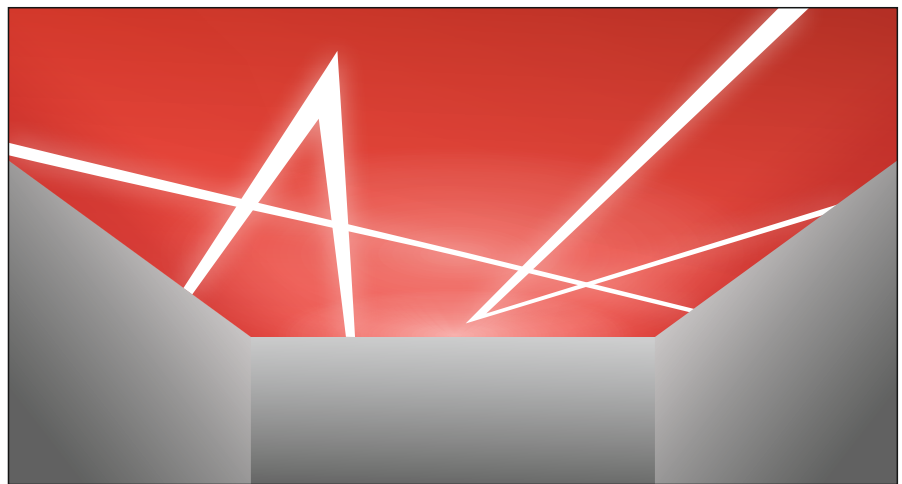
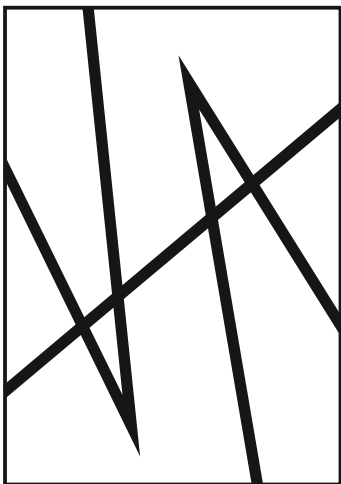

12

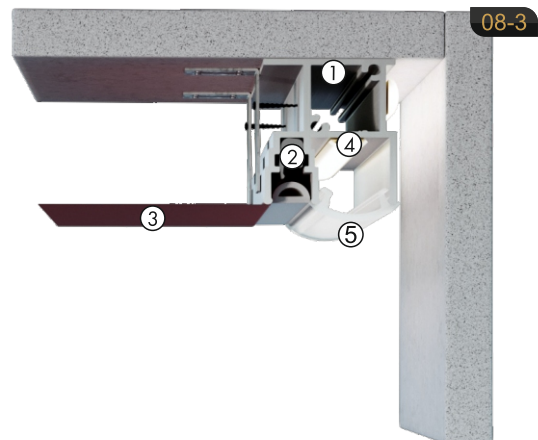
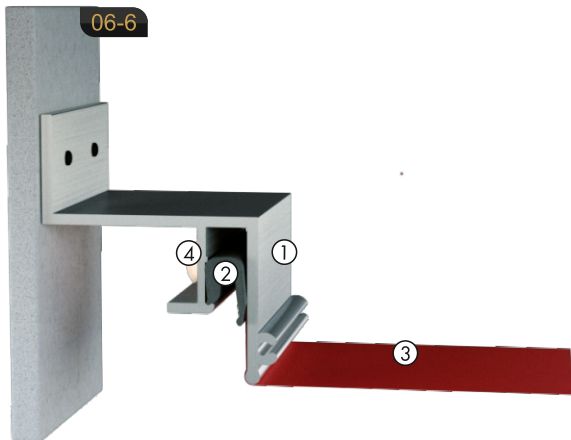

- |   |   |  |
|---|---|--|
| ① Profil aluminiowy<br>Aluminium profile<br>Alu-profil<br>Профиль алюминиевый | ② Harpun<br>Harpoon<br>Harpune/Keder<br>Гарпун                            | ③ Powłoka<br>Canvas<br>Leinen<br>Полотно |
| ④ LED taśma<br>LED Strip<br>LED - Band<br>Светодиодная лента                  | ⑤ Listwa maskująca<br>Masking tape<br>Tarnung Band<br>Маскировочная лента |  |

pl

Podczas montażu sufitu light jest wykorzystywany profil, pozwalający zamocować sufit nie przy ścianie, lecz na odległości około 10 mm. W tym wpuście jest montowana taśma LED. Od zewnątrz taśma jest przykryta półprzezroczystą wstawką.

en

During the installation on of floating ceiling which allows to mount a ceiling not so close to the wall but with a distance about 10 mm. In this groove is mounted a LED strip. Outside strip is covered by translucent PVC tape.

de

Bei der Montage der Abgehängte Decke benutzt man das Profil, melche erlaubt die Decke nicht so hart an der Wand herstellt, und auf der Entfernung etwa 10 mm. In die Spalt montier man LED-Band. Von außen schießt das halbdurchsichtige Einlage.

ru

При монтаже парящего потолка используются профиль, который позволяет установить потолок не вплотную к стене, а на расстоянии около 10 мм. В этот зазор устанавливается светодиодная лента. Снаружи ленту закрывает полупрозрачная вставка.





pl

Sufity light to nowa tendencja na rynku sufitów napinanych. Idealnie pasuje do pomieszczeń w stylu high-tech.

en

The "floating ceilings" are a new trend on the stretch ceilings market. They are ideal for high-tech style. The floating ceilings are only gaining the market, so it is a great way to emphasize your taste in interior design.

de

Die Abgehängte Decken gehören zu den einer modernen Trendlinie auf dem Spanndeckenmarkt. Sie sind eine perfekte Lösung für High-Tech-Räume. Abgehängte Decken erobern im Moment den Markt, sie geben Ihnen eine wunderbare Gelegenheit Ihren eigenen Geschmack bei der Raumgestaltung zu demonstrieren.

ru

Парящие потолки – новый тренд на рынке натяжных потолков. Идеально подходит для помещений в стиле high-tech. Парящие потолки только завоевывают рынок – это отличный способ подчеркнуть свой вкус в оформлении интерьера.



- pl** W sufitych light połączone są wszystkie zalety sufitu napinanego i oświetlenia LED: praktyczność, intensywny design, długowieczność.
- en** The floating ceilings combine all the advantages of a stretch ceiling and LED lighting: practice, outstanding design, long service life.
- de** Abgehängte Decken haben alle Vorteile der Spanndecken und LED-Beleuchtung — sie sind zweckmäßig, langlebig und stilvoll.
- ru** В парящих потолках сочетаются все преимущества натяжного потолка и светодиодного освещения: практичность, яркий дизайн, долгий срок службы.

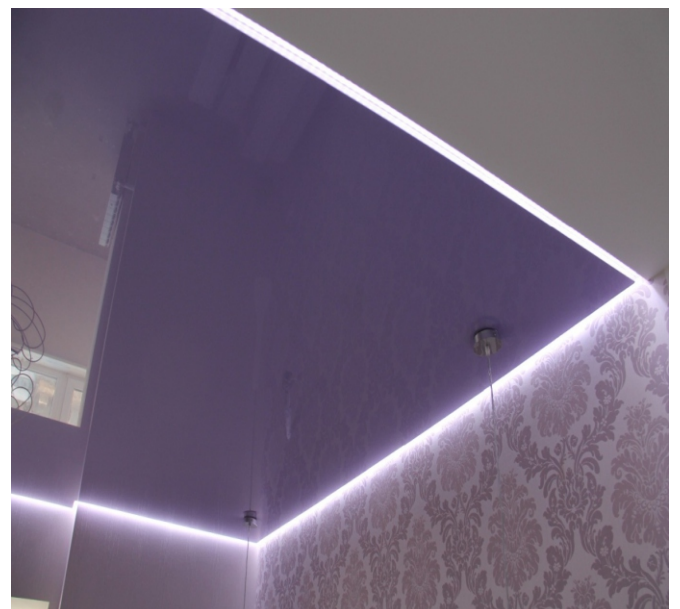



pl Dzięki takiej konstrukcji sufit świeci się po odwodzie i stwarza się wrażenie, że sufit wisi w powietrzu.

en Applying this design the ceiling glows on its perimeter and it creates an effect that the ceiling is "hanging in the air."

de Dank Konstruktion solcher Art leuchtet die Decke rundherum und scheint "abgehängt" zu sein.

ru Благодаря такой конструкции – потолок светится по периметру – создает ощущение, что потолок «повис в воздухе».

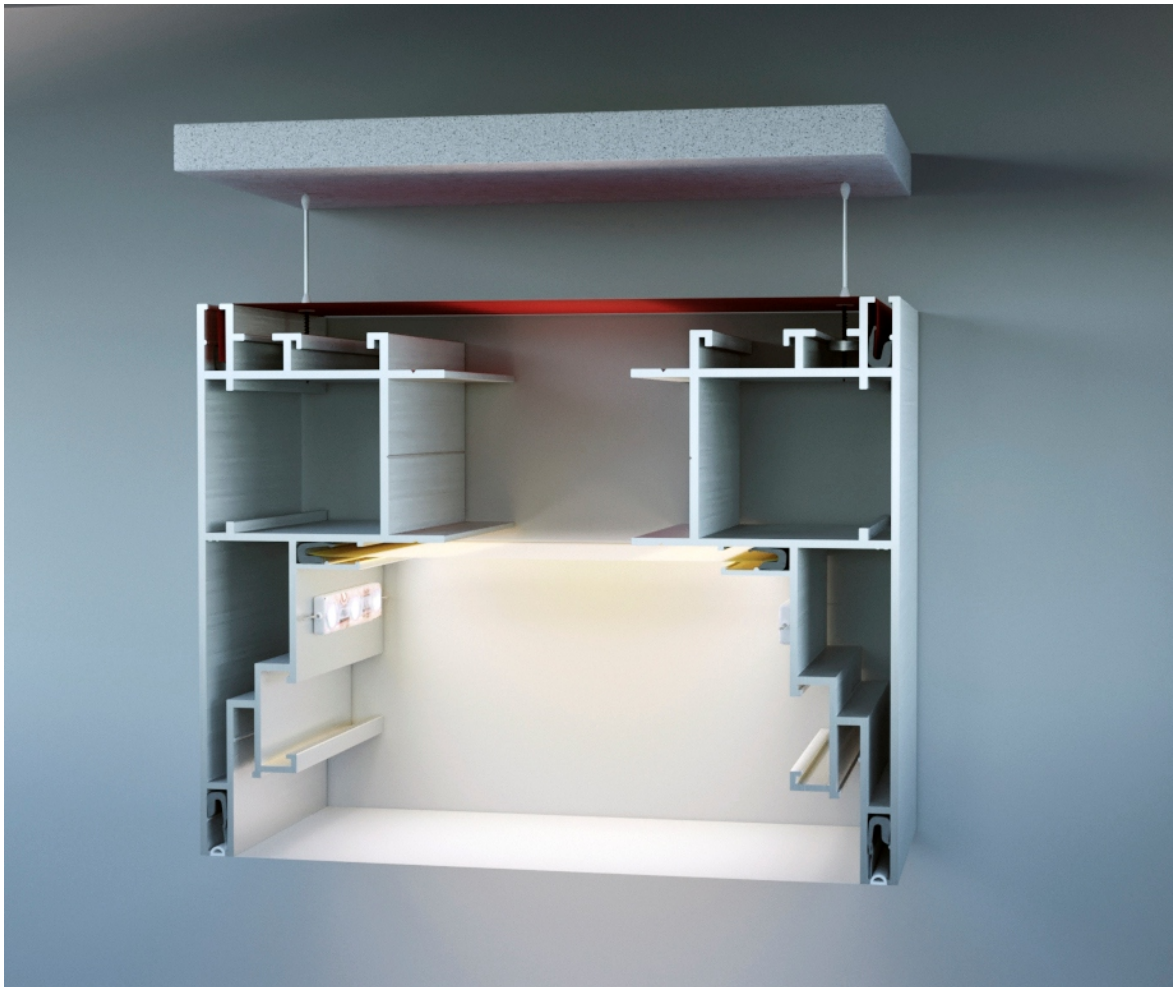

**pl** Modułowe systemy Lightbox SofiMarsel pozwala na produkcję elementów podwieszanych, które mogą być wykorzystane jako główne oświetlenie, a także do produkcji paneli dekoracyjnych, do różnych zadań projektowych, a profil jest bardzo stabilny ze względu na swoją wytrzymałość i masywność, może być stosowany do realizacji stanowisk wystawowych .

**en** Modular systems Lightbox from SofiMarsel company provide the possibility to manufacture suspended elements, that could be used like the main source of lighting as well as decorative panels for various design solutions. The profile is sustainable enough and can be used for exhibitions stands.

**de** Mit den Lightbox Modularsystemen von SofiMarsel können abgehängte Elemente hergestellt werden, die als Hauptbeleuchtung sowie zur Herstellung von Dekorplatten für verschiedene Gestaltungsaufgaben verwendet werden können. Das Profil ist aufgrund seiner Festigkeit und Massivität stabil und kann zur Realisierung von Messeständen verwendet werden.

**ru** Модульные системы Lightbox от компании SofiMarsel позволят изготавливать подвесные элементы, которые можно использовать в качестве основного освещения, а также для изготовления декоративных панелей, для различных дизайнерских задач, так же профиль весьма стабилен за счёт своей прочности и массивности, может быть применен для реализации выставочных стендов.



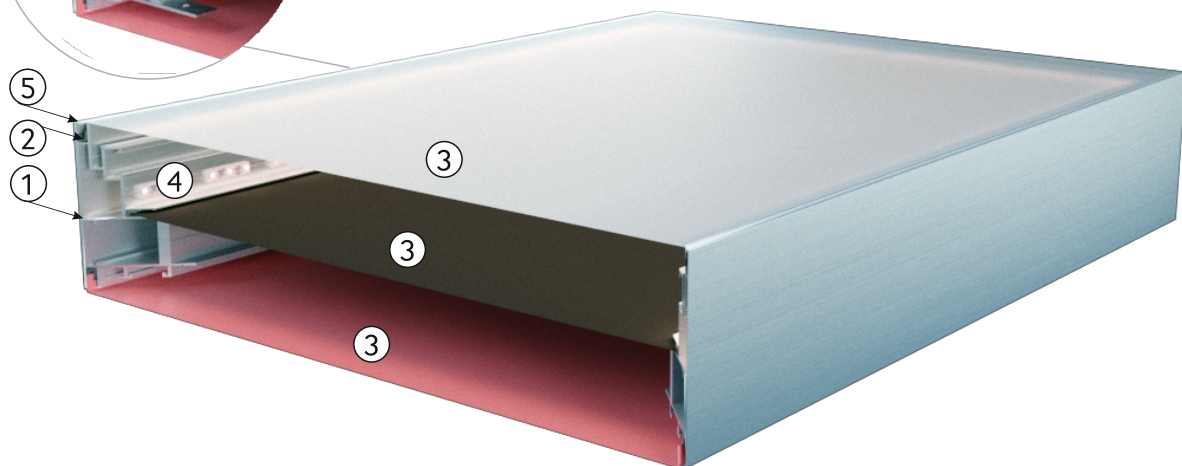
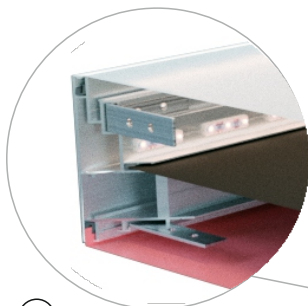
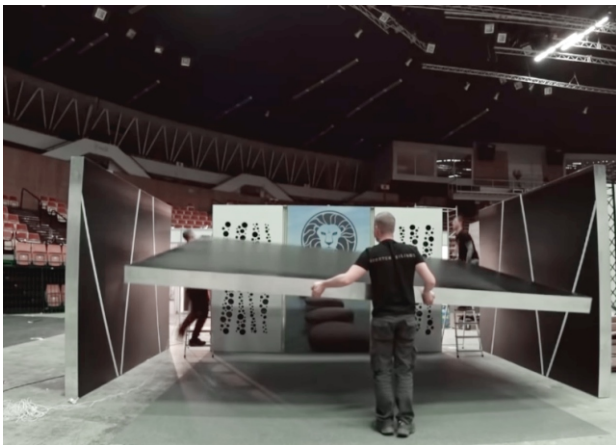

① Profil aluminiowy Lightbox 06-7  
Aluminium profile Lightbox 06-7  
Alu Profil für Lightbox 06-7  
Профиль алюминиевый Lightbox 06-7

② Harpun  
Harpoon  
Harpune/Keder  
Гарпун

③ Powłoka  
Canvas  
Leinen  
Полотно

④ Moduły LED  
LED modules  
LED-Module  
LED модули

⑤ Listwa maskująca  
Masking tape  
Tarnung Band  
Маскировочная лента



# SOFIMARSEL | Ceiling combinations

THE ART OF CREATION





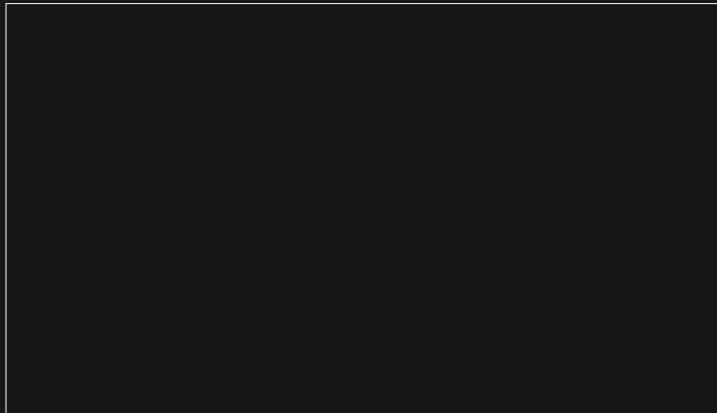

**SOFIMARSEL**

THE ART OF CREATION

WWW.SOFIMARSEL.COM